

増補改訂版

シンプルな生地で作る バッグと雑貨

実物大の型紙

A4

 サイズ

合計 5枚（本書含む）

*プリンターや紙の伸縮によって、印刷した型紙の寸法に1mm前後の誤差が生じる場合があります。ご了承ください。

作品	型紙掲載のページ
p. 20 『楕円のマット』・角のカーブ	A4-⑤
p. 21 『くったりスリッパ』・底	A4-②
p. 21 『くったりスリッパ』・甲	A4-③（2枚を突き合わせる）
p. 22-23 『ワッフルタオル(小)』・角のカーブ	A4-⑤
p. 42 『丸いコースター』	A4-④
p. 44 『靴下のオーナメント』	A4-④

*この実物大の型紙は、A4サイズで印刷したときに実物大（等倍・100%）になるように作成してあります。

***印刷用紙はA4サイズを使用し、「縮小/拡大」を「実際のサイズ」または「100%の大きさ」に設定して印刷してください。**

*印刷したら、実物大に印刷できたかの確認をしてください。型紙には、10 cmの線が書いてあります。この線に定規を当て、10 cmになっていれば実物大（等倍・100%）に印刷されています。

*設定が難しく、実物大に印刷できなかった場合は、コピー機能の拡大縮小を使って実物大にしてください。

実物大にするための縮小・拡大率は、「10 cm ÷（定規で測った線の長さ）」です。

たとえば、10 cmの線が9.6 cmで印刷された場合の拡大率は、約104%です（10 cm ÷ 9.6 cm = 1.041... = 約104%）。

*実物大の型紙が、紙のサイズよりも大きいため、「くったりスリッパ・甲」は、2枚に分割されています。

突き合わせの記号（）どうしをつなぎ、型紙を完成させて使用してください。

*この型紙では、本誌で2枚に分割していた「くったりスリッパ・底」は突き合わせ済みの状態にしています。

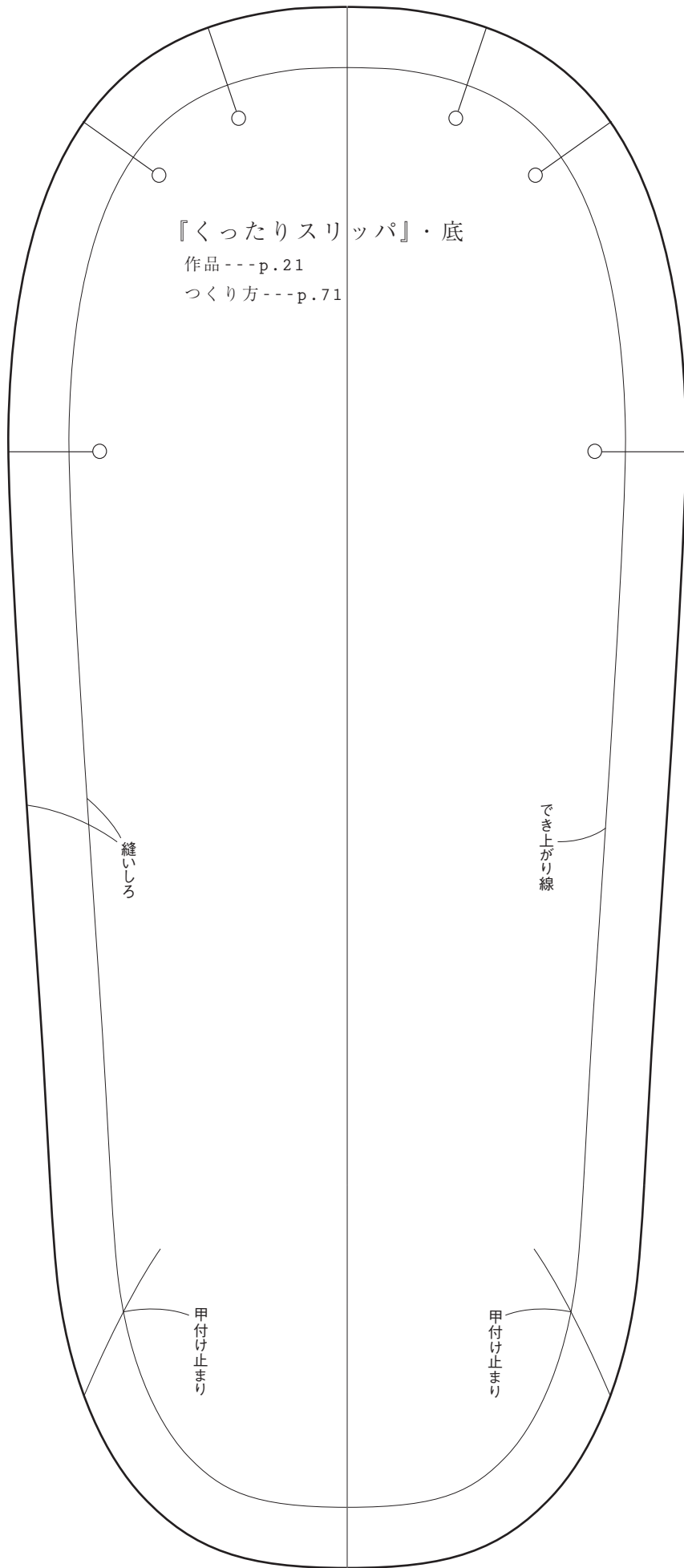

『くったりスリッパ』・底

作品---p.21

作り方---p.71

縫いしろ

でき上がり線

甲付け止まり

甲付け止まり

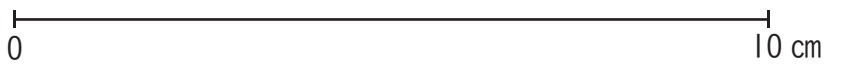

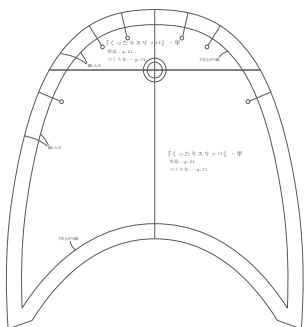
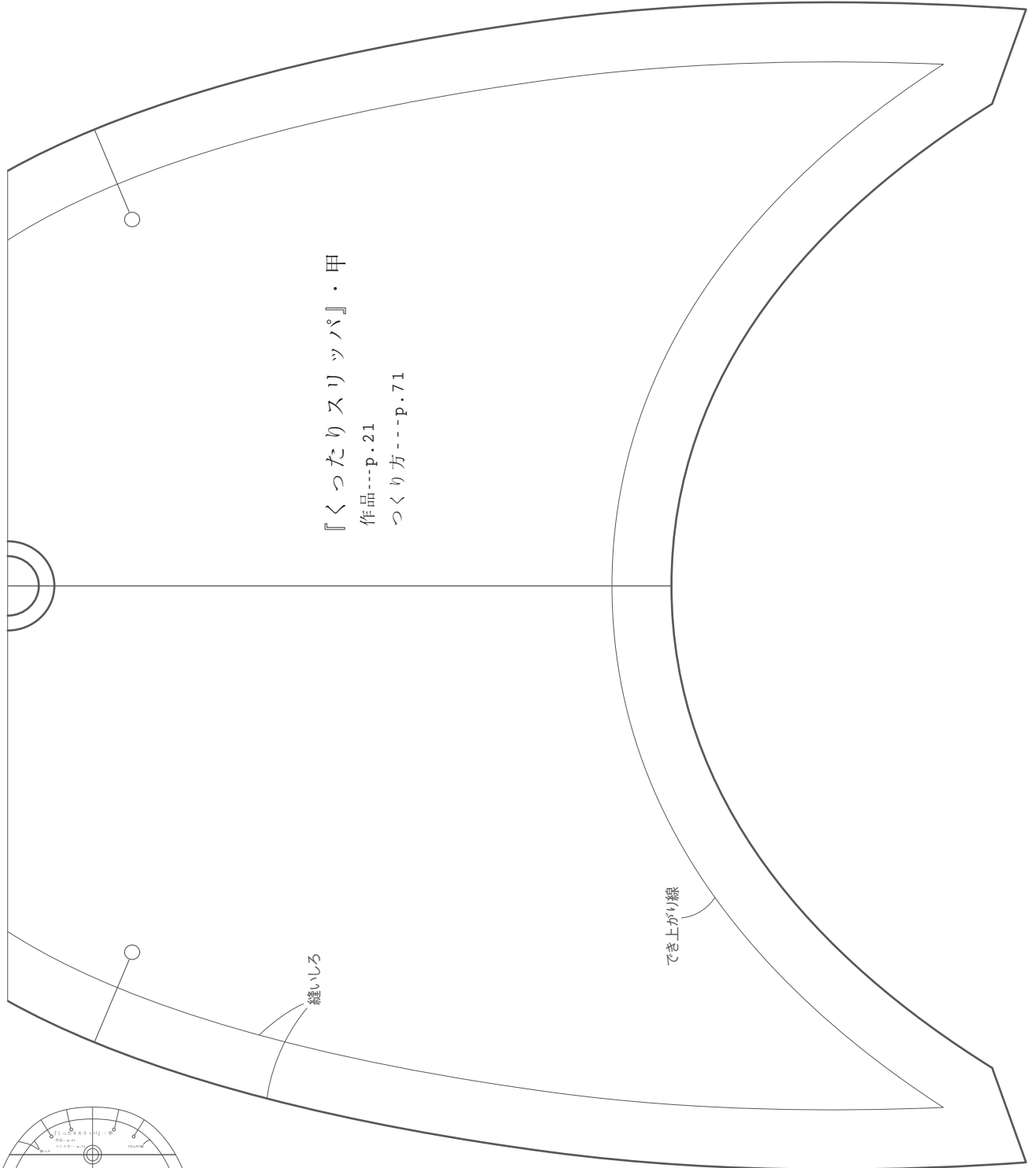
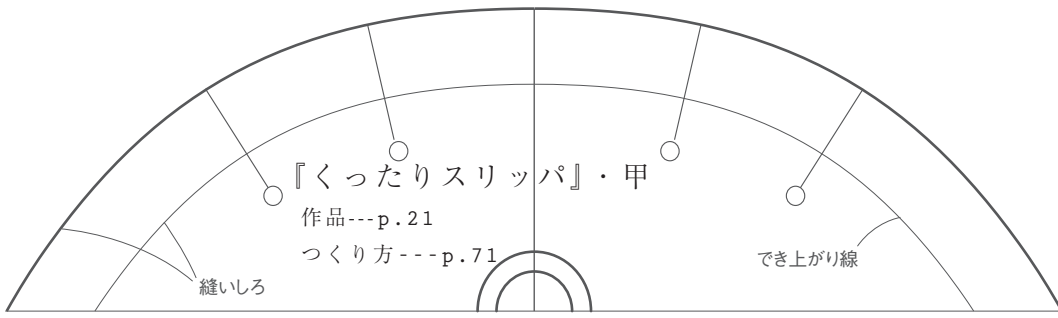

「くったりスリッパ・甲」は、左図のように突き合せの記号どうしをつなぎ合わせ、型紙を完成させてご使用ください。



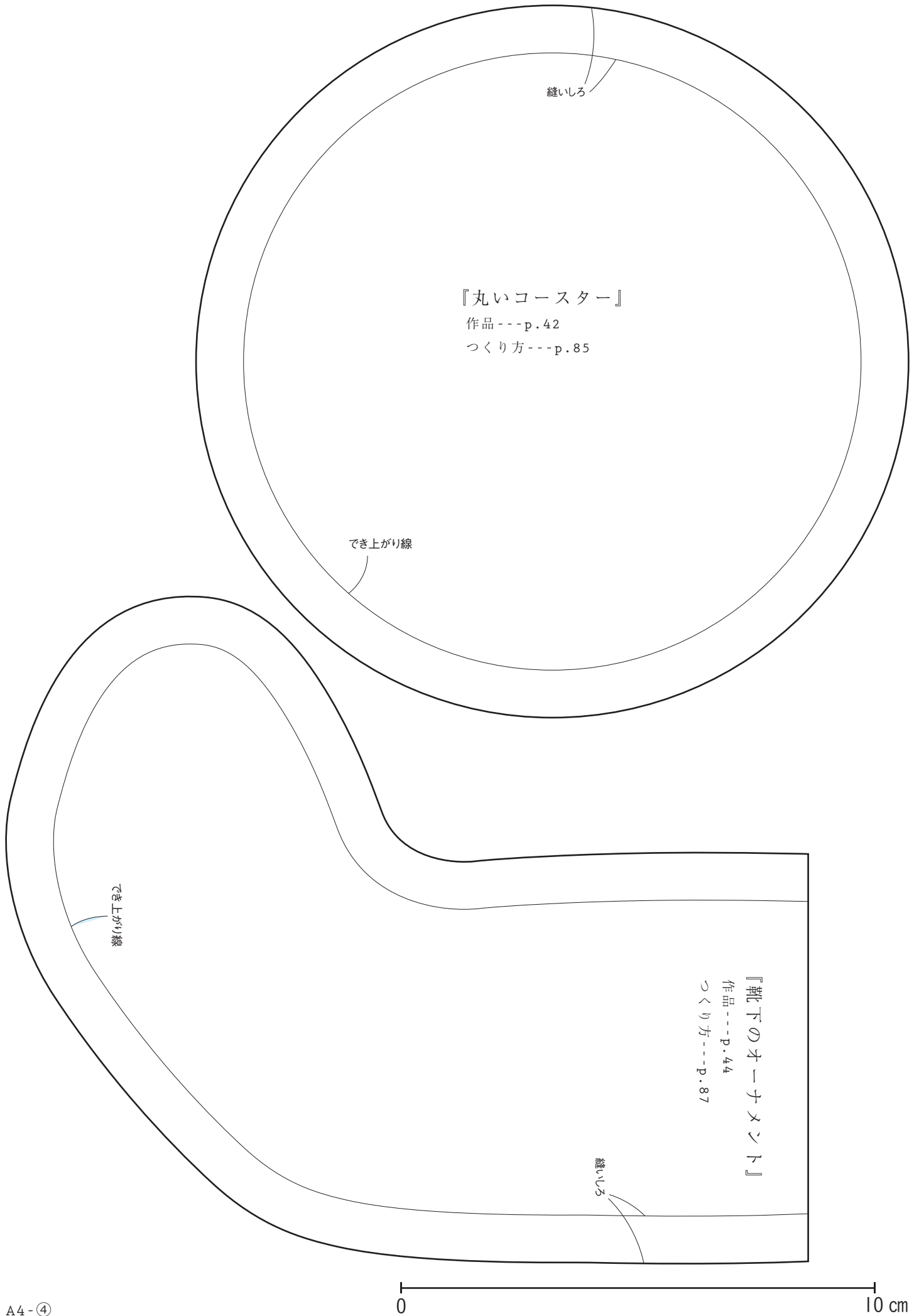

『楕円マット』と『ワッフルタオル(小)』の角のカーブは、ダウンロード型紙の特典です。

布を裁つ線

『楕円のマット』・角のカーブ

作品---p.20

作り方---p.70

【角のカーブの型紙の使い方】

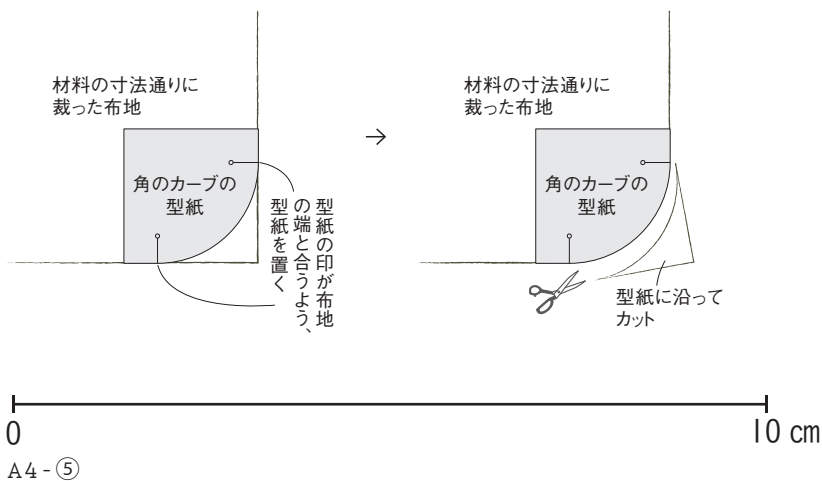

『ワッフルタオル(小)』・角のカーブ

作品---p.22-23

作り方---p.72

布を裁つ線